

RELO V

VENTILATIONSPROFIL



RELO V DETAILS

Das Ventilationsprofil **RELO V** ist eine perfekte Ergänzung für jede Terrasse aus Holz oder holzähnlichen Werkstoffen. Mit einer Breite von 150mm ermöglicht es eine optimale Belüftung der Unterkonstruktion und der Terrassendielen.

Verschmutzungen durch Spritzwasser an angrenzenden Objekten wie z.B. Hausfassaden, Türen, Schiebetürelementen usw., werden deutlich reduziert.

Das aus Aluminium gefertigte Ventilationsprofil mit einer hochwertigen Eloxal-Oberfläche, integriert sich perfekt in jede Terrasse und schafft einen harmonischen Übergang zu den angrenzenden Objekten.

Die logistikoptimierte Länge von 1.200mm und das dazu passende Auflagerprofil mit 1.880mm Länge ermöglichen eine endlose, einfache und schnelle Montage. Bei Bedarf kann eine Demontage unkompliziert erfolgen.

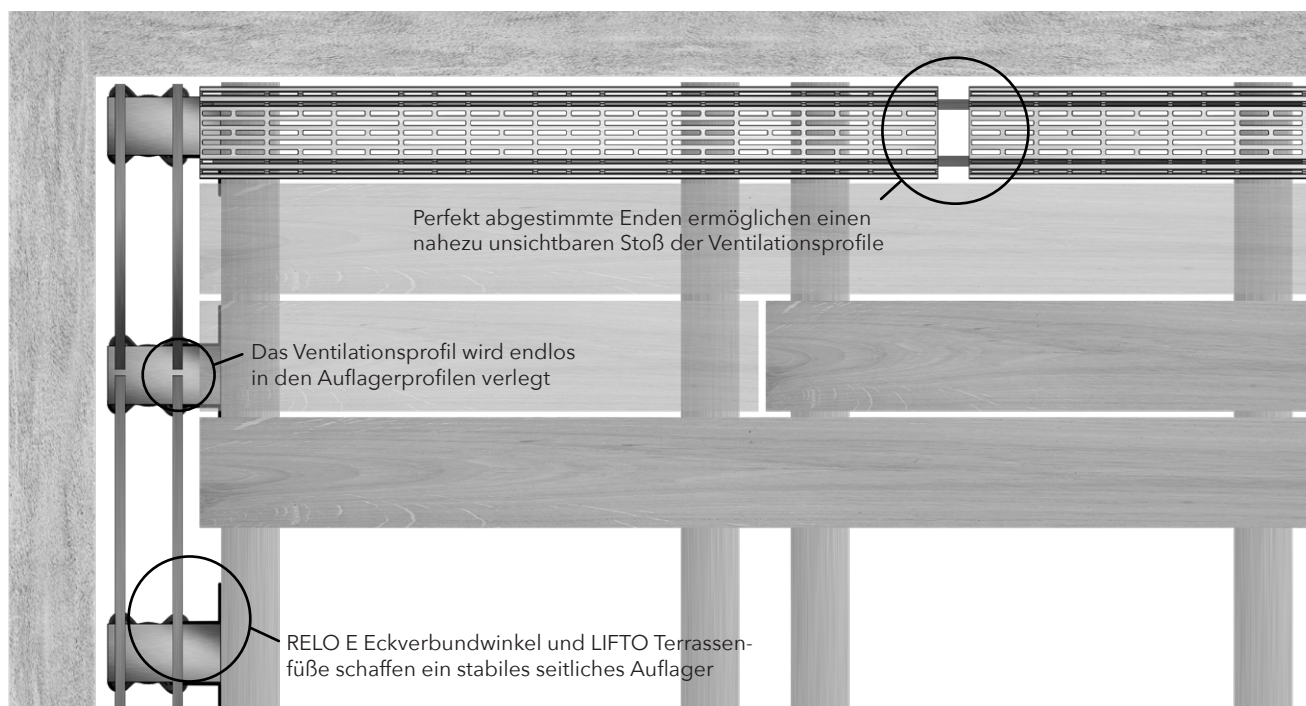
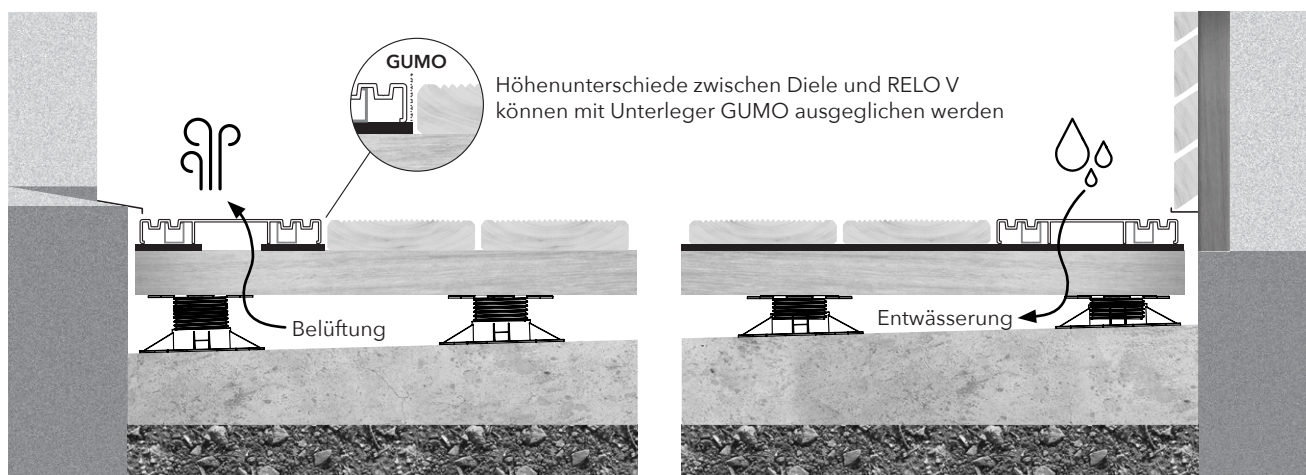

RELO V HIGHLIGHTS

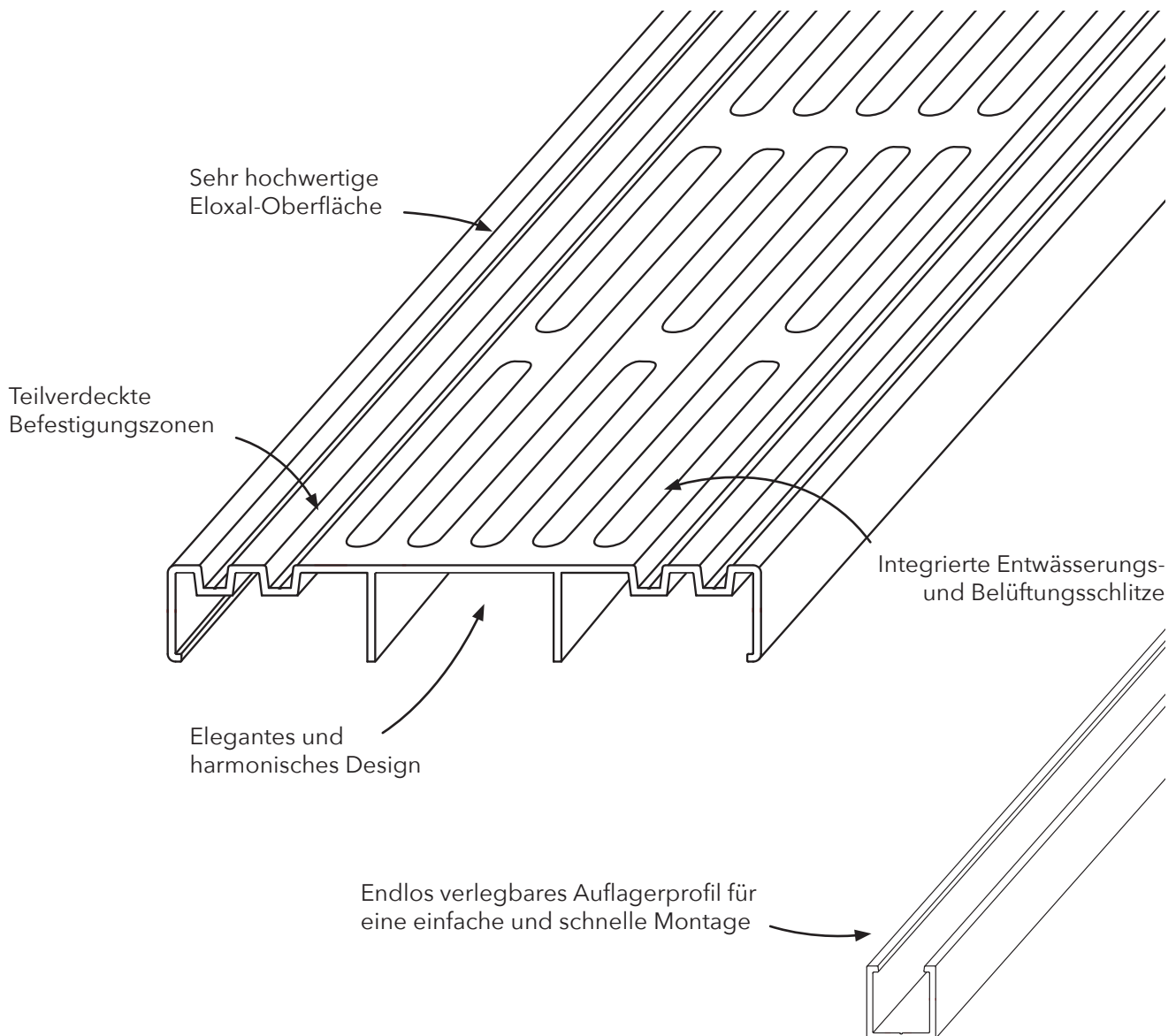

Mit den UNIA Systemschrauben erfolgt eine einfache und punktuelle Fixierung

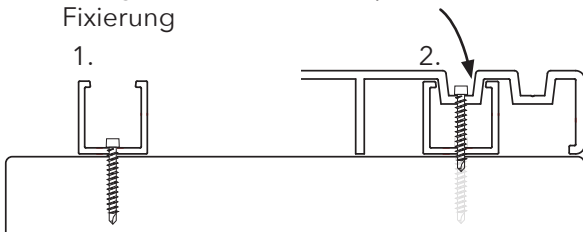

ÜBERBLICK	RELO V
Abmessungen:	1.200 x 150 x 20 mm
Material:	Aluminium EN AW 6060
Oberfläche:	Silber Eloxier E6/EV1
Zubehör:	UNIA 4,2 x 22 mm 6 Stück pro RELO V sind beige packt
Besonderheit:	Kompatibel mit marktüblichen Unterkonstruktionen

ÜBERBLICK	RELO VA
Abmessungen:	1.880 x 18 x 17 mm
Material:	Aluminium EN AW 6060
Oberfläche:	Aluminium pressblank
Zubehör:	UNIA 4,2 x 22 - 33 mm Bedarf ca. 5 Stück pro RELO VA





FEATURES



Anleitung



Datenblatt



Tipps & Tricks



Video

Art. Nr.	Beschreibung 1	Beschreibung 2	Verpackungs Einheit	EAN-13 Code	Gewicht pro VPE	Zolltarif Nummer
014420000	RELO V Ventilationsprofil *	1.200 x 150 x 20 mm eloxiert	VPE 10 STK	9009941018250	15,00 kg	7604 29 90

In jeder VPE befinden sich die zur Montage benötigten UNIA1 Systemschrauben 4,2 x 22 mm

Art. Nr.	Beschreibung 1	Beschreibung 2	Verpackungs Einheit	EAN-13 Code	Gewicht pro VPE	Zolltarif Nummer
014520000	RELO VA Auflagerprofil *	1.880 mm	VPE 14 STK	9009941018243	5,90 kg	7604 29 90

Art. Nr.	Beschreibung 1	Beschreibung 2	Verpackungs Einheit	EAN-13 Code	Gewicht pro VPE	Zolltarif Nummer
011001001	UNIA1 4,2 x 22 mm, Systemschraube *	Edelstahl gehärtet, Vollgewinde, TX20	VPE 200 STK	9009941014917	0,332 kg	7318 14 10

* Diese VPE können nicht mit Branding versehen werden

RELO V

SYSTEMZUBEHÖR

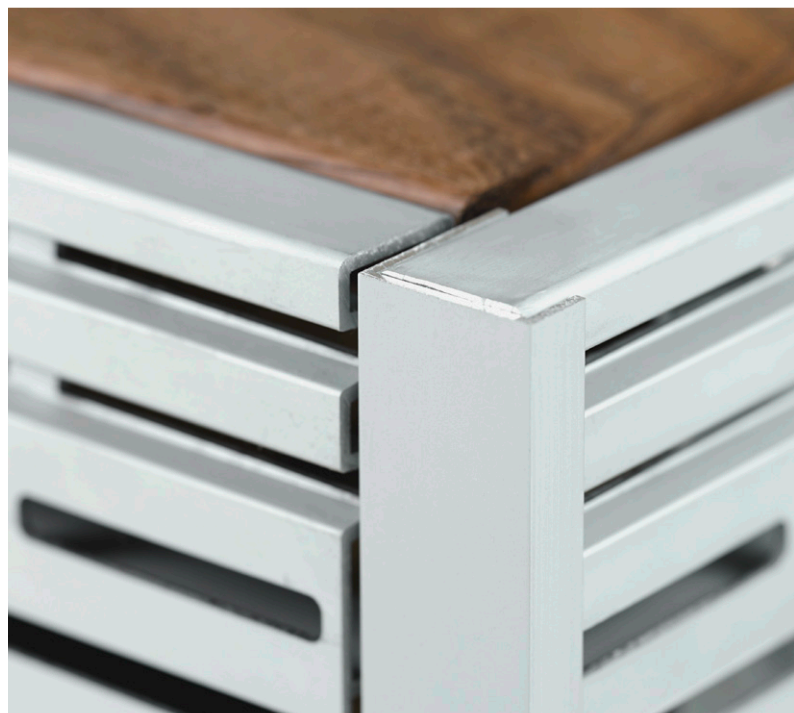

RELO V DETAILS

SYSTEMZUBEHÖR

Mit dem Ventilationsprofil RELO V werden seitliche Verblendungen zum optischen Highlight ihrer Terrasse.

Eine dauerhafte Belüftung und Luftzirkulation garantiert eine lange Lebensdauer und verhindert Störungen an der gesamten Terrassenkonstruktion.

Der spezielle Halter **RELO VH** ermöglicht eine einfache Montage des Ventilationsprofils

und ist kompatibel für Dielenstärken von 20-42 mm. Die Halter RELO VH werden im Zuge der Dielenmontage mitgeschraubt oder nachträglich an die Unterkonstruktion montiert. Bei Bedarf kann das Ventilationsprofil und der Halter in der Höhe gekürzt werden.

Die Abschlussblende **RELO VB** sorgt für einen schönen stirnseitigen Abschluss.

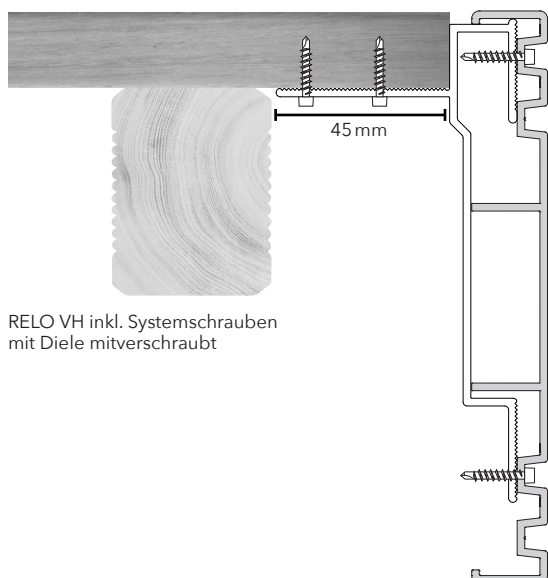

RELO VH inkl. Systemschrauben mit Diele mitverschraubt

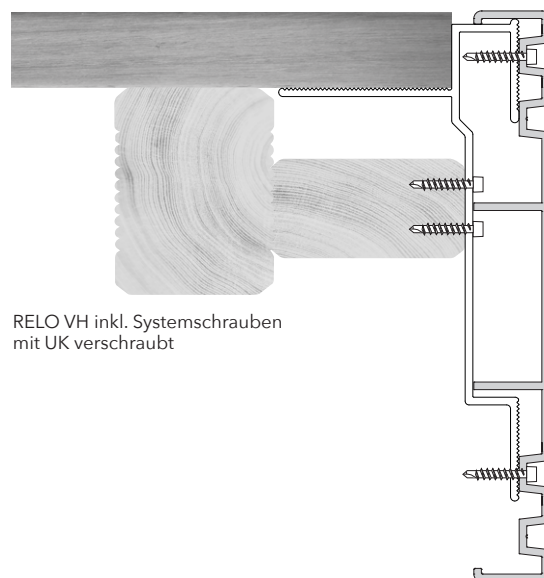

RELO VH inkl. Systemschrauben mit UK verschraubt

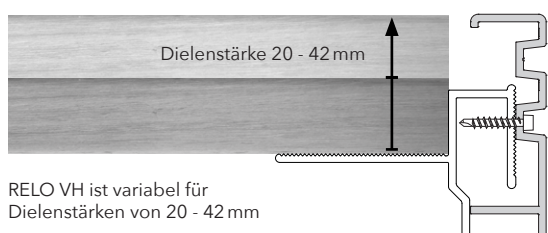

RELO VH ist variabel für Dielenstärken von 20 - 42 mm

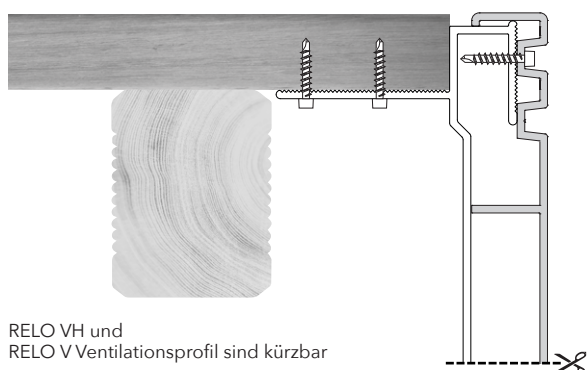

RELO VH und RELO V Ventilationsprofil sind kürzbar

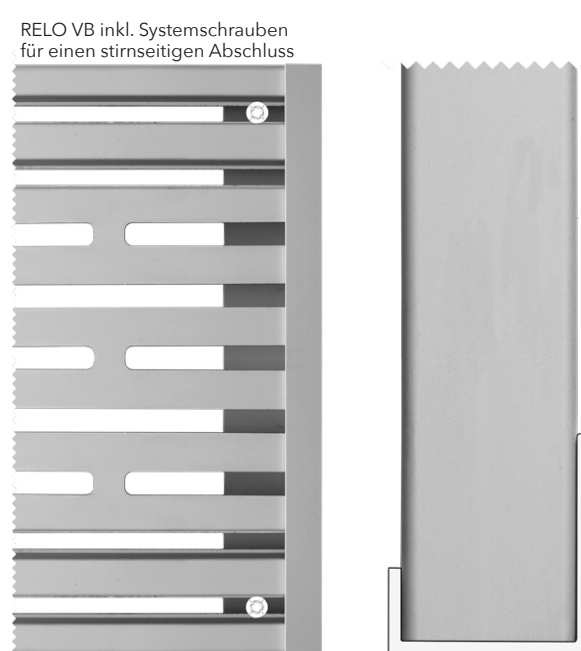

RELO VB inkl. Systemschrauben für einen stirnseitigen Abschluss

RELO V HIGHLIGHTS

SYSTEMZUBEHÖR

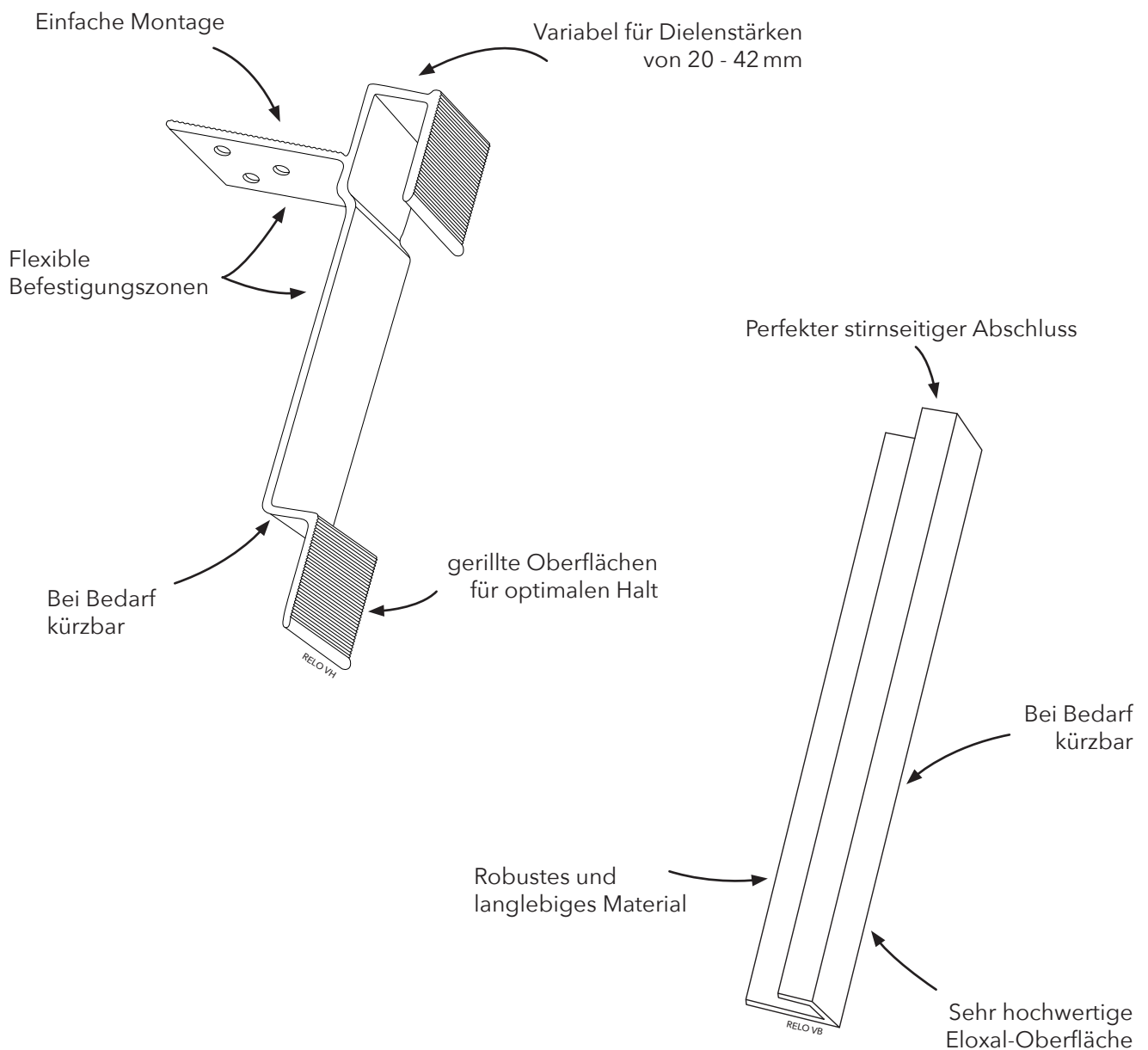

ÜBERBLICK	RELO VH
Abmessungen:	B 40 mm x H 125 mm
Material:	Aluminium EN AW 6060
Oberfläche:	Aluminium pressblank
Zubehör:	5 x UNIA 4,2 x 17 mm sind beige packt
Mengenbedarf:	3 Halter pro Ventilationsprofil
Besonderheit:	in der Höhe kürzbar

ÜBERBLICK	RELO VB
Abmessungen:	L 150 mm 25 x 20 x 10 mm
Material:	Aluminium EN AW 6060
Oberfläche:	Silber Eloxier E6/EV1
Zubehör:	2 x UNIA 4,2 x 22 mm sind beige packt
Besonderheit:	in der Höhe kürzbar



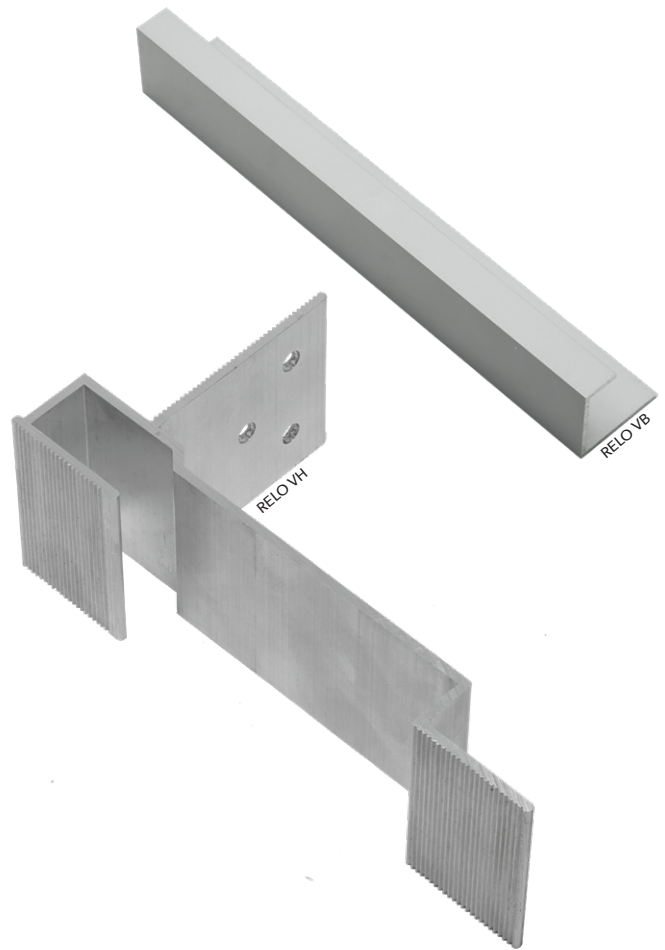

FEATURES



Anleitung



Datenblatt



Tipps & Tricks



SET Packung



Branding

Art. Nr.	Beschreibung 1	Beschreibung 2	Verpackungs Einheit	EAN-13 Code	Gewicht pro VPE	Zolltarif Nummer
033203000	RELO VB Ventilationsprofil-Blende	150 mm eloxiert	VPE 4 STK	9009941015341	0,250 kg	7604 29 90

In jeder VPE befinden sich die zur Montage benötigten UNIA1 Systemschrauben 4,2 x 22 mm

Art. Nr.	Beschreibung 1	Verpackungs Einheit	EAN-13 Code	Gewicht pro VPE	Zolltarif Nummer
033305000	RELO VH Ventilationsprofil-Halter	VPE 12 STK	9009941015358	0,830 kg	7604 29 90

In jeder VPE befinden sich die zur Montage benötigten UNIA1 Systemschrauben 4,2 x 17 mm